



# **Lingüística Indoeuropea**

**Tema 2**

**Fonemas oclusivos**

# Definición

## Fonemas oclusivos

aquellos en cuya emisión el paso del aire procedente de los pulmones es totalmente interrumpido en un punto

**Punto de articulación**

**Modo de articulación**

**Sonoro:** vibración de cuerdas vocales

**Sordo:** no vibración de cuerdas vocales

**Aspirado:** emisión de aire excendente

# Reconstrucción

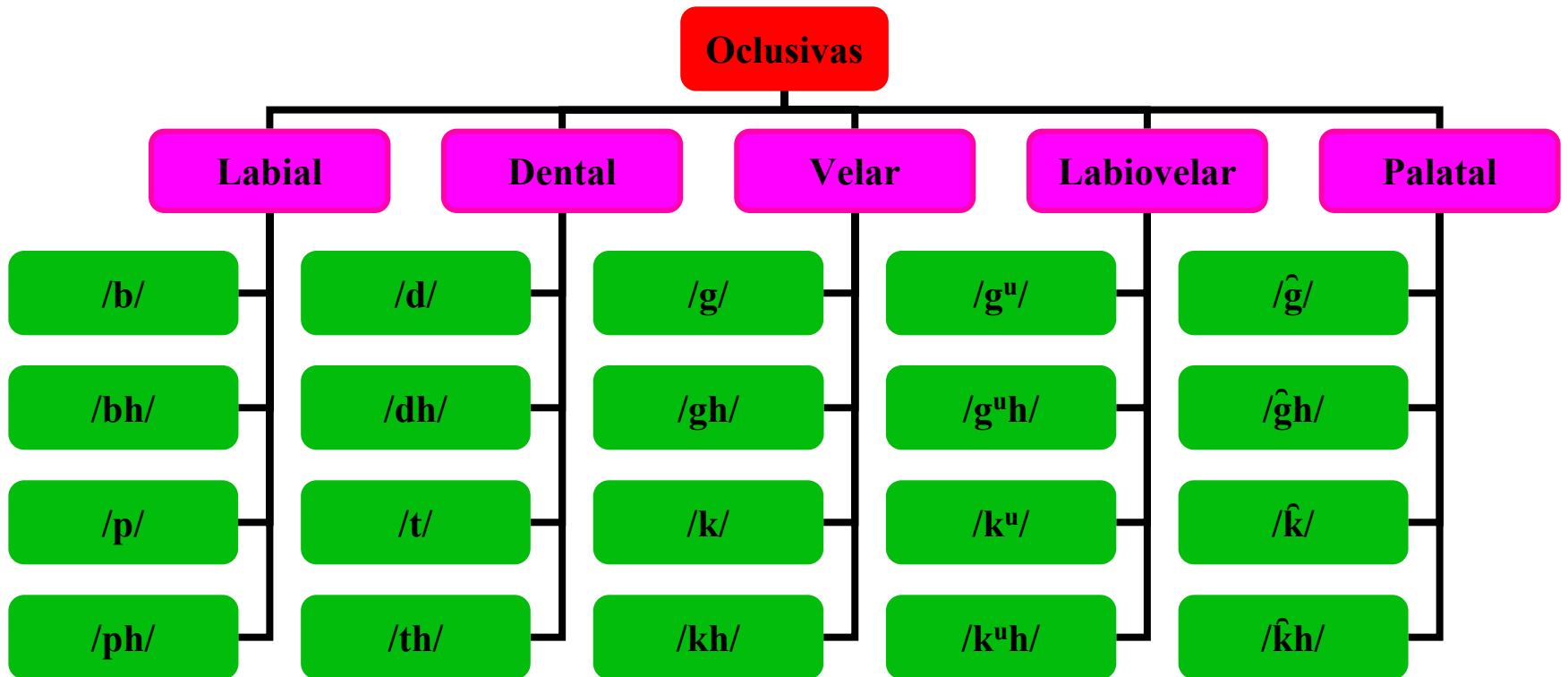

# Reconstrucción

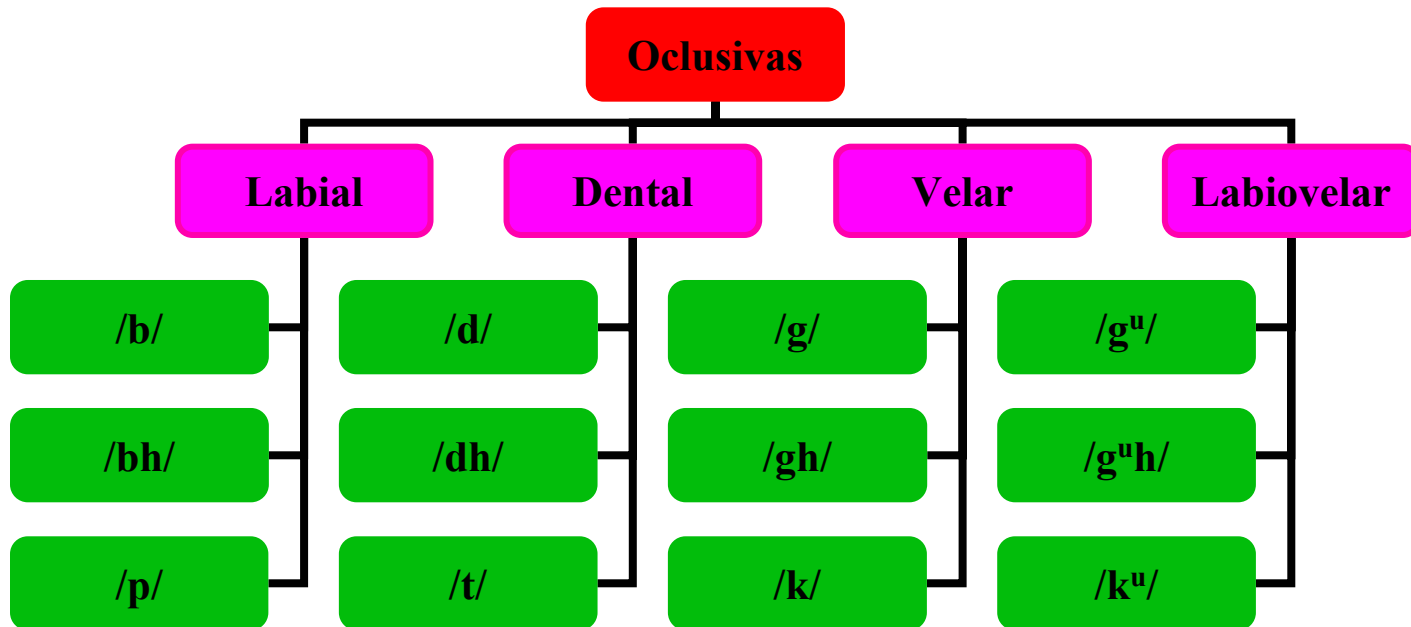

# Labiales

- \*ped- / \*pod- ‘pie’, \*pedom ‘paso’
  - ai. av. pad- ‘pie’
  - gr. ποδός (G.)
  - lat. pedis (G.)
  - alb. posh-të ‘subterráneo’
  - lit. pédà ‘pisada’
  - aegl. pěšb ‘a pie’
  - toc. A pe
  - toc. B paiyye
  - hit. luv. pata-

- gót. fotus [cf. fútbol < ingl. foot ‘pie’ < ingl.ant. fot]
- arm. het ‘pisada’

- arm. otn ‘pie’
- air. is ‘debajo de’ (e.d. ‘al pie de’)



# Labiales

- \*pHtēr ‘padre’ >

- ai. pitá-
- gr. πατήρ
- lat. pater
- toc. A pacar
- toc. B pacer

○ gót. fadar

○ aaa. fater

○ arm. hair

○ air. athir

- \*septm ‘siete’>

- ai. saptá
- av. hapta
- gr. ἑπτά
- lat. septem
- lit. septintas ‘séptimo’
- toc. A spät
- hit. šiptami-ya-

○ gót. sibun

○ air. sechtmad

○ arm. ewtcn

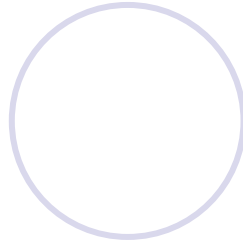
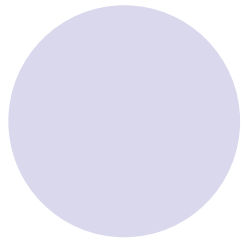

# Labiales

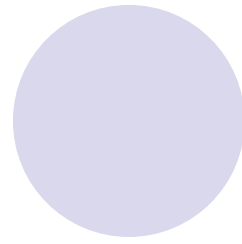
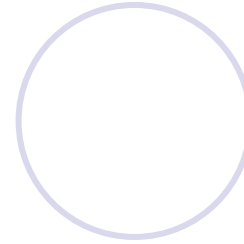
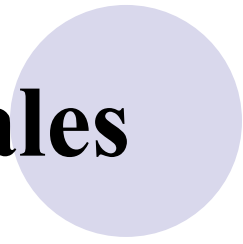

● \*mb-r/u- ‘humedad’ >

○ ai. ambu-

○ gr. ὄμβρος

○ lat.

● imber ‘lluvia’

● imbuo ‘embeber’

○ arm. amp ‘nube’

● \*dheub- ‘profundo’ >

○ let. duôbs

○ gót. diups ‘hondo’

○ toc. A top ‘mina’

● \*kob- ‘buena suerte’ >

○ air. cob ‘trunfo’

○ aegl. kob ‘genio’

○ aisl. happ ‘suerte’

○ ing. happy

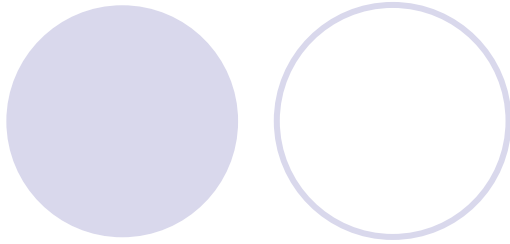

# Labiales

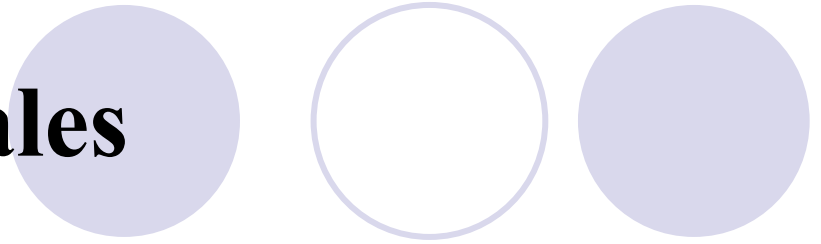

● \***bher-** ‘llevar’ >

○ ai. **bh**árami

○ av. **b**araiti

○ gót. **b**aíra

○ air. **b**iru

○ arm. **b**erem

○ alb. **b**ie

○ lit. **b**eriù

○ aesl. **b**ero

○ mesap. ma-**b**eran

○ toc. AB **p**är-

○ gr.

● φέρω

● φόρος ‘carga’

● φώρα, -ός ‘ladrón’

○ lat.

● **f**ero

● **f**ur > esp. hurón



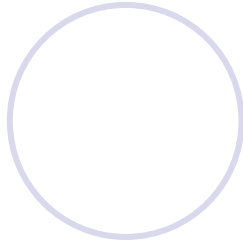
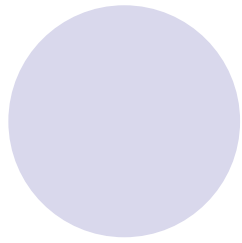

# Labiales

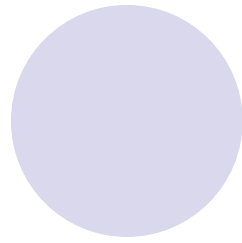
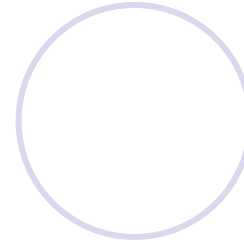
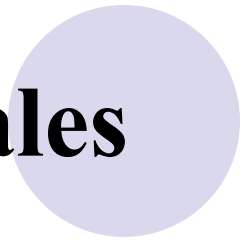

- \*nebh- ‘nube, niebla’ >
  - ai. ná**b**has-

○ av. nabah- ‘cielo’

○ lat. nebula

○ aaa. nebul

○ lit. debesis

○ aesl. nebo ‘cielo’

○ toc A. nepiš ‘cielo’

○ gr. νέφος, νεφέλη

# Tabla Labiales

IE	*p		*b	*bh	
ai.	p		b	bh	
av.	p	f	b	b	
gr.	π		β	φ	
lat.	p		b	f	b
gót.	f	b	p	b	
air.	∅		b	b	
arm.	h	∅	w	p	b w
alb.	p		b	b	
lit.	p		b	b	
aesl.	p		b	b	
toc.	p		p	p	

# Dentales

- \*treyes \*tri ‘tres’ >

- ai. tráyah
- gr. τρεῖς
- lat. trēs
- air. tri
- alb. tre
- lit. trỹs
- aesl. trbje
- toc. A tre
- toc. B trai
- hit. tri-

○ av. θrayas

○ gót. þreis

- \*ters- \*trs- ‘secar, tener sed’ >

- ai. tr̥syati
- av. taršu- ‘seco’
- gr.
  - τέρσομαι ‘secarse’
  - ταρσός ‘planta del pie’
- lat.
  - torreo
  - terra
- air. tirim ‘seco’
- alb. ter ‘secarse’

○ gót. ga-þairsan

○ aaa. derren

○ arm. t<sup>c</sup>aramim



# Dentales

- \***d**ekm ‘diez’ >

- ai. **d**aša
- av. **d**ása
- gr. **δ**έκα
- lat. **d**ecem
- air. **d**eich
- alb. **d**jtë ‘década’
- lit. **d**ešimtìs
- aegl. **d**esetb

- gót. **ṭ**aíhun
- anglos. **ṭ**ien
- arm. **ṭ**asn

- \***d**eH<sub>3</sub>- ‘dar’ >

- ai. **d**ádati
- av. **d**adaiti
- gr. **δίδ**ωμι
- lat. **d**o
- alb. **d**ashë (aor.)
- lit. **d**úomi
- aegl. **d**astb
- hit. **d**a- 'tomar

- arm. **ṭ**am



# Dentales

- \***dh**eH<sub>1</sub>- ‘poner’ >
  - ai. dá**dh**ati

- av. dadaiti
- gót. ga-deþs ‘acción’
- air. dal ‘reunión’
- lit. dėti ‘poner’
- aesl. děti
- arm. edi
- hit. dai-
- lat. con-dere ‘fundar’
  
- toc. A ta(s)-
- toc. B te(s)-

- gr.
  - τίθημι
  - θέμα ‘proposición’

- lat.
  - feci (perf.)
  - offficium
  - facilis
  - fas ‘lo permitido’



# Dentales

● \*rudh- ‘rojo’ >

○ ai.

● rudhirá-

● ródhita-

○ lat. rufus

○ gr. ἐρυθρός

○ lat.

● ruber

● robus

○ gót. raudan

○ air. ruada

○ lit. rùdas

○ aegl. rudb;

○ toc. A rtär-

○ toc. B ratre

# Tabla Dentales

IE	*t		*d	*dh		
ai.	t		d	dh		
av.	t	θ	d	d		
gr.	τ		δ	θ		
lat.	t		d	f	d	b
gót.	þ	d	t	d		
air.	t	th	d	d		
arm.	t <sup>c</sup>	d	y	t	d	
alb.	t	d	d	d		
lit.	t		t	d		
aesl.	t		t	d		
toc.	t		t	t		

# Velares

- \*(s)ker- ‘cortar’ >
  - ai. krnáti ‘herir’
  - av. karzt-
  - gr.
    - κείρω
    - κόρμος ‘leño’
  - lat. cortex ‘corteza’
  - air. scar(a)im ‘separar’
  - alb. sh-kjer ‘lastimarse’
  - lit. skiriù
  - aesl. okrǫniti ‘amputar’
  - toc. A kārst-
  - hit. kartai- ‘eliminar’

○ gót. haírus ‘espada’

○ arm. kerem ‘raspar’

- \*leuk- ‘lucir, luz’ >
  - ai. roká-
  - gr. λευκός ‘blanco’
  - lat.
    - luceo
    - lucubro ‘trabajar con luz de noche’]
  - lit. laûkas ‘pálido’
  - toc. A-B luk-
  - hit. luk(k)- ‘brillante’

○ av. raoxsna- ‘brillante’

○ gót. liuhap

○ air. luchair ‘brillo’





# Velares



- \*yugom ‘yugo’ >

- ai. yugám
- gr. ζυγόν
- lat. iugum
- aegl. igo
- hit. yugan

- gót. juku

- arm luku

- toc. A yokuäm ‘puerta’

- \*aug-, \*ug- ‘crecer’ >

- ai. ugrá- ‘poderoso’
- av. ugra- ‘fuerte’
- gr. αὐξω < \*aug-so
- lat.
  - augeo
  - augustus;
- lit. áugu

- gót. aukun

- toc A okus-

- toc. B aukus-

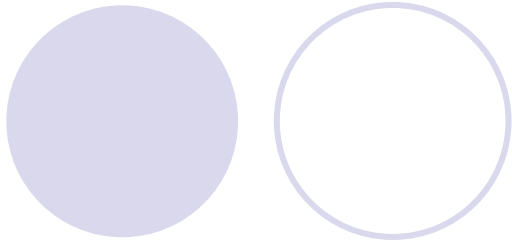

# Velares

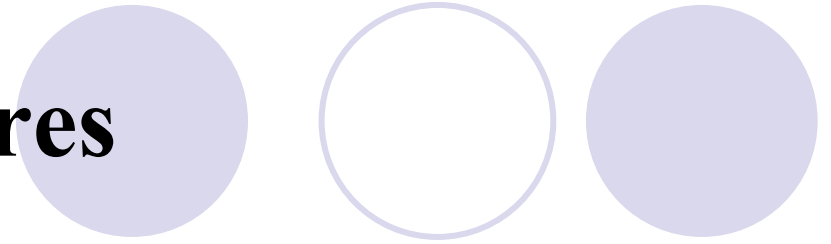

- \*(s)teigh- ‘ir’ >
  - ai. stighnóti ‘subir’

○ gr. στείχω

- gót. steigan ‘subir’
- air. tiagu
- alb. shtegu ‘camino’
- lit. staigùs ‘impetuoso’
- aegl. stigno

- \*meigh- ‘nube, niebla’ >
  - ai. meghá-

○ gr. ὀμίχλη

- av. maega-
- arm. meg-
- lit. miglà
- aegl. mBglā



# Velares

● \*ghos-ti- ‘extranjero’>

lat. hostis ‘enemigo’

- gót. gasts
- aisl. gestr
- aaa. gast
- aegl. gostþ

● \*leigh- ‘chupar’ >

gr. λείγω

- lat. lingo [\*li-n-g-]
- gót. bi-laigon

# Tabla Velares

IE	*k		*g	*gh	
ai.	k		g	gh	
av.	k	x	d	d	
gr.	κ		γ	χ	
lat.	c		g	h	gg
gót.	h	g	k	gg	
air.	c		g	gg	
arm.	k <sup>c</sup>		k	gg	
alb.	k		g	gg	
lit.	k		g	gg	
aesl.	k		g	gg	
toc.	k		k	k	

# ¿Velares?

- \*dkmtom ‘cien’ >

- gr. ἐ-κατόν
- lat. centum
- airl. cet
- gal. cant
- toc. A kánt
- toc. B kante

gót. hund

- ai. šatám
- av. šat3m
- lit. šimtas
- aegl. što

- \*swekuro- ‘suegro’ >

- gr. ἐκυρ-ός
- lat. socer

gót. swaihro ‘suegra’

- ai. švašur-a
- av. xvašur-a-
- arm. skešur
- lit. šêšur-as

# ¿Velares?

- \*gen- 'nacer' >

- gr. γένος
- lat. genus
- air. ro-gen-ar

- gót. kun-ds
- toc. B ken- 'realizarse'

- ai. jan-ati
- av. zi-z3-nti
- alb. dhen-dër 'yerno'
- arm. cn-amin
- lit. žen-tas
- aegl. ze-tǫ

- \*melg- 'quitar, ordeñar' >

- gr. ἀ-μέλγ-ω
- lat. mulg-eo
- irl.med. bli<sup>g</sup>-in

- gót. miluk-s 'leche'
- toc. A malkk-lune

- ai. mrj-ati 'limpiar'
- av. marz3-aiti 'rozar'
- lit. mélž-u

# ¿Velares?

- \*ghei- 'invierno' >

- gr. χειμα
- lat. hi-ems

- irl.med. ge-madaig
- hit. gi-manza
- alb. di-mën

- ai. hé-man
- av. zy-a
- arm. ji-um 'nieve'
- lit. ži-emà
- aegl. zi-ma

- \*wegh- 'marchar' >

- gr. ὀχλέω 'agitar'
- lat. veh-o 'llevar'

- gót. ga-wig-an 'mover'
- aisl. veg-a
- aaa. weg-an
- anglos. weg-an

- ai. váh-ati 'viaja'
- aegl. vez-o
- rus.ant. vëz-a 'carro'
- alb. udh-ë 'viaje'

# Tabla ¿Velares?

IE	*k		*g		*gh	
ai.	ś		j		h	
av.	s		z		z	
gr.	κ		γ		χ	
lat.	c		g		h	g
gót.	h	g	k		g	
air.	c		g		g	
arm.	s		c		j	
alb.	th		dh		d	dh
lit.	š		ž		ž	
aesl.	s		z		z	
toc.	k	s	k	s	k	s



# Labiovelares

- \*k<sup>w</sup>i-, \*k<sup>w</sup>o- >
  - lat. **quis**
  - toc. A **kus**
  - toc. B **kuse**
  
  - gót. **hwas**

- ai. **ka-**
- av. **ko**
- arm. **k<sup>c</sup>an**
- alb. **kë**
- lit. **kàs**
- aegl. **kato**

○ gr. **τις**

- o. **pis**
- u. **pis-i**

- ai. **cid**
- aegl. **çbto**

- \*leik<sup>w</sup>- ‘dejar’ >
  - lat. **linquo**
  
  - gót. **leihwan**

- ai. **rinákti**
- air. **leicid**
- arm. **lk<sup>c</sup>anem**
- lit. **liekù**
- aegl. **otb-lekb**
- toc. A **lek** ‘de lejos’

○ gr. **λείπω**

# Labiovelares

● \*g<sup>w</sup>na ‘mujer’ >

○ gót. qino

○ ai. gná ‘esposa’

○ av. g3na

○ gr. γυνή

○ aprus. genna

○ arm. k̄in

○ beocio βανά

○ air. h̄en

○ mesap. h̄enna

○ alb. z̄onjë

○ aegl. z̄ena

○ toc. A š̄am

○ toc. B š̄ana

● \*g<sup>w</sup>a-, \*g<sup>w</sup>em- ‘venir’ >

○ gót. qiman

○ lat. venio

○ ai. jigáti

○ av. gaman ‘paso’

○ alb. nga ‘marchar’

○ lit. gemù ‘nacer’

○ arm. k̄am ‘pararse’

○ toc. A-B k̄äm-

○ gr. βαίνω

○ ai. jigáti

# Labiovelares

- \*g<sup>w</sup>hen- ‘matar’ >
  - toc. A kuñás- ‘lucha’

- ai. 3<sup>a</sup> pl. ghnánti
- air. gonim
- gót. Gund-ulf
- arm. gan ‘palo’
- alb. gjang ‘cazar’
- lit. genù ‘arrear’

○ gr. θείνω

○ gr. φόνος

- ai. perf. ɰaghána
- av. ɰainti
- arm. ɰnem ‘golpear’
- aegl. zeno
- lat. of-fendo

- \*leg<sup>w</sup>h- ‘ligero’ >
  - gót. leihwts

○ lat. leivis

- ai. laghú-
- gr. ἐλαχύς ‘pequeño’
- av. ragu- ‘ágil’
- air. laigiu ‘menor’
- lit. leñgvas
- aegl. lɰgɰkɰ
- arm. lanɰk<sup>c</sup>

○ gr. ἐλαφρός

- ai. rhant- ‘pequeño’
- av. comparativo rɰnɰyo-

# Tabla Labiovelares

IE	*k <sup>w</sup>			g <sup>w</sup>			g <sup>wh</sup>		
ai.	k	c		g	j		gh	h	
av.	k	c		g	j		g	j	
gr.	κ	τ	π	γ	δ	β	χ	θ	φ
lat.	qu			gu	g		f	gu	u
gót.	hw	w	g	q			hw	w	gg
air.	c			b			g		
arm.	k <sup>c</sup>	c		k			g	j	
alb.	k	s	c	g	z	x	g	z	x
lit.	k			g			g		
aesl.	k	c		g	z		g	z	
toc.	k(u)	s		k(u)	s		k(u)	s	



# Series Velares

- Bezzenger (1890)

- Velares ‘puras’: todas las lenguas ide.

- Palatales:

- > velares en lenguas occidentales

- > espirantes / silbantes en lenguas orientales

- Labiovelares:

- > velares en lenguas orientales

- conservadas en lengs. occ. en época arcaica



# Series Velares

- Ninguna lengua ide. más de dos series
- Muchas vacilaciones mismas raíces:
  - aesl. svekry <  $\zeta$ \*k? // ai. *sváśru-* <  $\zeta$ \*palatal?
  - ai. *rokás* // ai. *rúśant*
- Palatales/velares → distrib. complementaria:
  - Meillet (1937): velares ante /a r/ y tras /s u/
  - Georgiev (1966) →
    - palatalización ante /e i/
    - ante líquida o nasal
    - ante /w/ seguida de /e i/

# Antiguo indio

## ● LABIALES:

- pad- 'pie'
- bála- 'fuerza'
- bhárami 'traigo'

## ● DENTALES:

- tráyah 'tres'
- dáśa 'diez'
- rudhirá- 'rojo'

## ● VELARES:

- roká- 'luz'
- yugám 'yugo'
- meghá- 'niebla'

## ● VELARES:

- śatám 'cien'
- jánati 'nace'
- héman 'en invierno'

## ● LABIOVELARES:

- ka-
  - cid
- gná 'esposa de un dios'
  - jivátu 'vida'
- ai. 3<sup>a</sup> pl. ghnánti
  - ahí- 'serpiente'



# Avéstico



- LABIALES:

- pad- ‘pie’

- **frasa** ‘pregunté’ < \*prek-

- bučahin- ‘ladrido’

- **baraiti** ‘trae’

- DENTALES:

- taršu- ‘seco’

- **θrayas** ‘tres’

- dása ‘diez’

- **darana** ‘banco’ < \*dher-

- VELARES:

- kar3t- ‘cortar’

- **raoxsna-** ‘brillante’

- ugra- ‘fuerte’

- **maega-** ‘niebla’

- VELARES:

- **sat3m** ‘cien’

- **ziz3nti** ‘nace’

- **vazaiti** ‘transporta’

- LABIOVELARES:

- **kō** ‘alguien’

- **caraiti** ‘se vuelve’;

- g3nā ‘mujer’

- **jigaesa** ‘debes vivir’

- ragu- ‘breve’

- **r3njiyo-** ‘más breve’



# Griego: Labiovelares

- /k<sup>w</sup>/:
  - κυκλός [πόλος ‘rolo’]
  - τις
  - λείπω
- /g<sup>w</sup>/:
  - γυνή [beoc. βανά]
  - ἀδήν ‘ganglio, glándula’
  - βαίνω
- /g<sup>w</sup>h/:
  - ἐλαχύς ‘requieño’ [έλαφρός ‘ligero’]
  - θείνω [φόνος]; θερμός
  - ὄφις; ὀμφή ‘profecía’

## 1. premicénico

-ante /y/

-ante /w/

-tras /w/

## 2. postmicénico

-ante /e/ (no eol. ni chipr.)

-ante /i/ (sorda)

-resto de posiciones



# Latín



- LABIALES:

- pedis
- debilis
- fero -- nebula

- DENTALES:

- tres
- decem
- feci -- condere -- ruber

- VELARES:

- luceo
- iugum
- habeo -- longus

- VELARES:

- centum
- gigno
- veho -- ango

- LABIOVELARES:

- linquo
- yivus -- inguen 'ingle'
- formus -- levis -- anguis
- \*sok<sup>w</sup>-yos > socius
- \*ung<sup>w</sup>-si > unxi

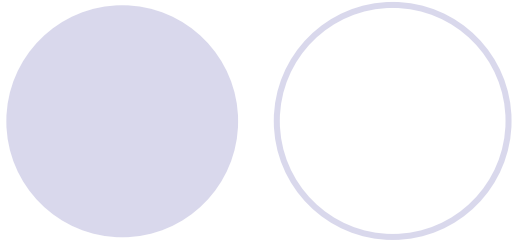

# Celta

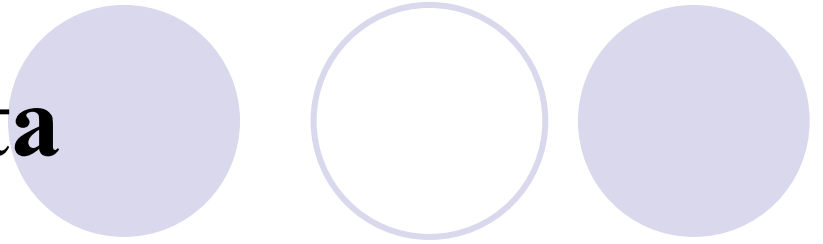

- LABIALES:

- ipar ‘tras’
  - arco ‘pregunto’
- Dubnorix ‘rey del mundo’
- **biru** ‘llevado’

- DENTALES:

- tri ‘tres’
- cride ‘corazón’
- **ruad** ‘rojo’

- VELARES:

- luair ‘brillo’
- ugom ‘yugo’
- **airl. miag** ‘niebla’

- VELARES:

- cet ‘cien’
- rogenar ‘he nacido’
- **irl.med. gem-adaig**

- LABIOVELARES:

- **leicid** ‘abandonado’
- **ben** ‘mujer’
- **laigiu** ‘menor’



# Germánico

## ● LABIALES:

- \*pod- >
  - gót. fotus 'pie'
  - aaa. ubir
- \*(s)la(m)b- 'lamer' >
  - asueco lapa
  - aaa. laffan
- \*stebh- 'trabar' >
  - aisl. stebja
  - aaa. stepfen

## ● DENTALES:

- \*treyes
  - gót. breis
  - aaa. dri
- \*ed- 'comer' >
  - gót. fr-aitan
  - aaa. fr-ezzan
- \*ndher- 'debajo' >
  - gót. und
  - aaa. untar



# Germánico

## ● VELARES:

- \*deuk- ‘conducir’ >
  - **gót. tiuhan**
  - **aaa. ziogan**
- \*aig- ‘cabra’ >
  - **anórd. eik** ‘roble’
  - **aaa. eih**
- \*(s)teigh- ‘andar’ >
  - **gót. steigan** ‘correr’
  - **aaa. stikan**

## ● LABIOVELARES:

- \*leik<sup>w</sup>- > leihwan
- \*g<sup>w</sup>em- > qiman
- \*se/ong<sup>w</sup>h- > simgwan
- \*leg<sup>w</sup>h- > leihts
- \*g<sup>w</sup>he/or- > warmjan
- \*g<sup>w</sup>he/on- > Gund-ulf
- \*mat- ‘arado’ > medel
- \*dek- ‘fleco’ > tagl

# GRIMM: labiales

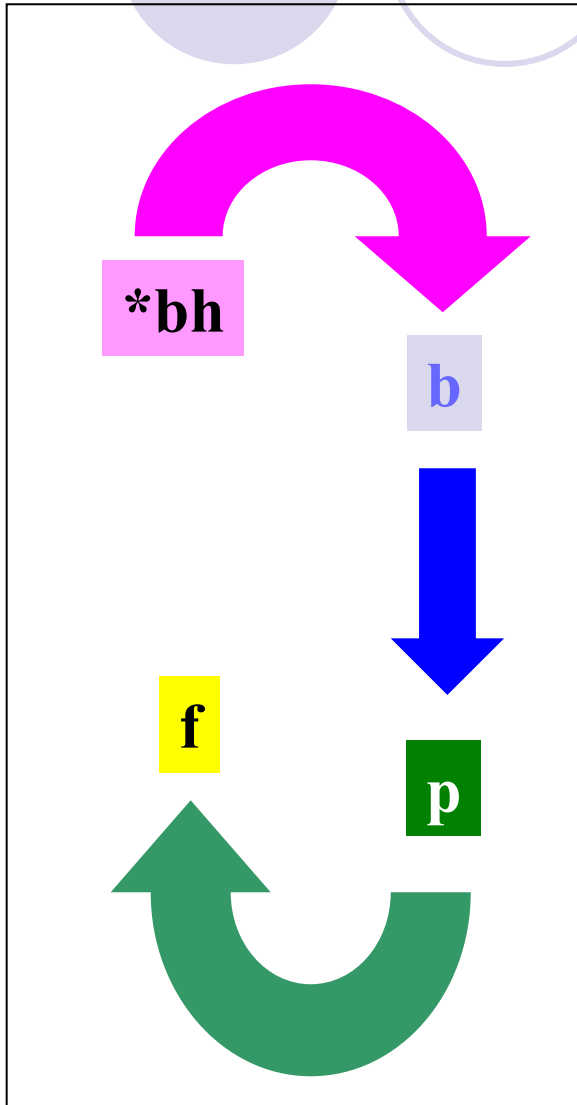

## Fonemas oclusivos labiales

\*Son. aspirado



Sonoro

\*Sonoro

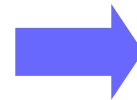

Sordo

\*Sordo



Fr.Labd. Sordo

\*bher- > gót. baíra;

\*dheub- > gót. diups 'hondo'

\*pe/od- > gót. fatus, ingl. foot < ingl.ant. fot

# GRIMM: dentales

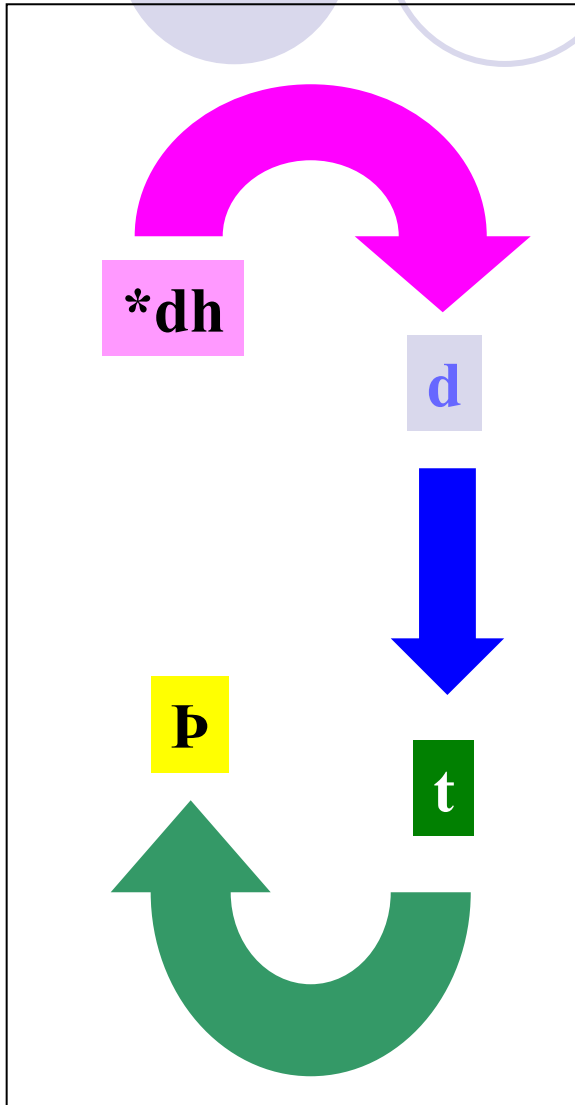

## Fonemas oclusivos dentales

\*Son. aspirado



Sonoro

\*Sonoro



Sordo

\*Sordo



Espirante Sordo

\*dheH<sub>1</sub>-> gót. ga-dþs 'acción'

\*dekm > gót. taihun [anglos. tien]

\*treyes > gót. þreis

# GRIMM: velares

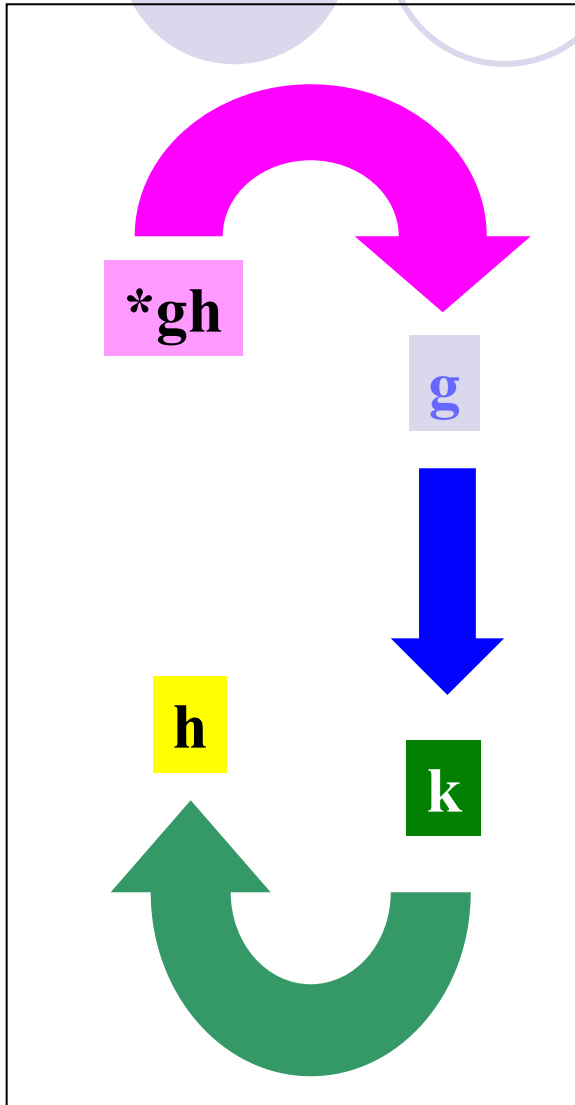

## Fonemas oclusivos velares

\*Son. aspirado



Sonoro

\*Sonoro



Sordo

\*Sordo



Espirante Sordo

\*(s)teigh- > gót. steigan 'subir'

\*yugom > gót. juk

\*leuk- 'lucir, luz' > gót. liuhap;



# Verner: sordas

- \*septm 'siete' >
  - ai. saptá
  - gót. **sibn**
- \*enter 'interno'>
  - ai. antár
  - anórd. **undorn**
- \*deuk- 'conducir'>
  - ags. **tiegan**
- \*dus- 'difícilmente de...'
  - ai. duş-
  - gót. **tuz-**

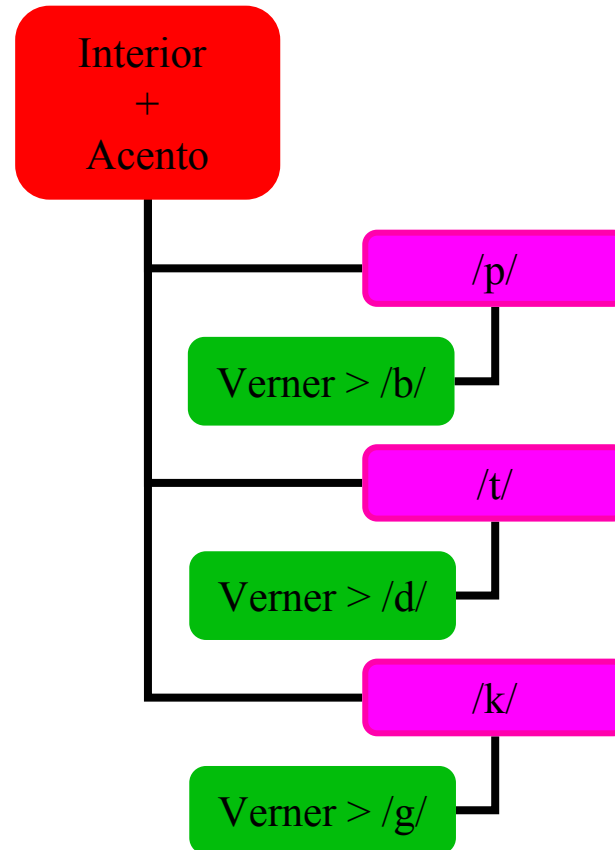



# Armenio

## ● LABIALES

### ○ Sorda:

- **het** 'pisada'
- **otn** 'pie'
- **luanam** 'lavar'
- \*epi 'encima' > **ew**

### ○ Sonora

- **doyps** 'hueco'

### ○ Aspirada:

- \*bher- > **berem**
- \*nebh- > **newel**

## ● DENTALES

### ○ Sorda:

- \*ters- > **t<sup>c</sup>aramim**
- \*pent- > **henda** 'pisada'
- \*mat- 'azada' > **maya**

### ○ Sonora:

- \*dekm 'diez' > **tasn**

### ○ Aspirada:

- \*ndher 'debajo' > **and**



# Armenio



## ● VELARES

- \*ker- ‘cortar’ > k<sup>c</sup>erem
- \*yug- ‘yugo’ > luk
- \*meigh- ‘nube’ > meg-
  
- \*leuk- ‘lucir’ > lois
- \*gen- ‘nacer’ > cnanim
- \*gh(e)i- ‘nieve’ > jium

## ● LABIOVELARES

- Sorda:
  - \*k<sup>wi</sup>/o- > k<sup>c</sup>an
  - \*k<sup>wel</sup>- ‘girar’ > ciell
  
- Sonora:
  - \*g<sup>w</sup>na- ‘mujer’ > kin
  
- Aspirada:
  - \*g<sup>w</sup>hen- ‘matar’ > gan
  - \*g<sup>w</sup>herm- ‘calor’ > jerm

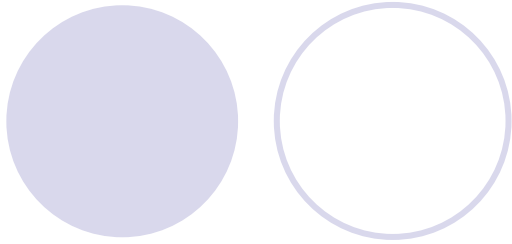

# Báltico

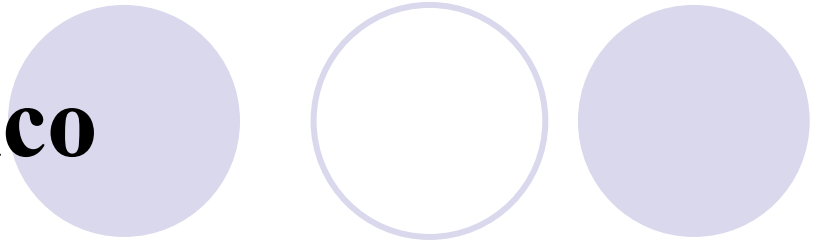

- LABIALES:

- pédà ‘pisada’
- dubus ‘profundo’
- beriù ‘llevar’

- DENTALES:

- trĩs ‘tres’
- duomi ‘doy’
- rùdas ‘rojo’

- VELARES:

- laũkas ‘pálido’
- áugu ‘crecer’
- miglà ‘niebla’

- VELARES:

- šimtas ‘cien’
- žéntas ‘nacido’
- žiemà ‘invierno’

- LABIOVELARES:

- liekũ ‘abandonado’
- gemù ‘nacer’
- angis ‘serpiente’



# ESLAVO

- LABIALES:

- pěsĚ 'a pie'
- bolĚbjĚ 'fuerte'
- **nebo** 'cielo'

- DENTALES:

- trĚje 'tres'
- desetĚ 'décimo'
- **rudĚ** 'rojo'

- VELARES:

- okrĚniti 'amputar'
- igo 'yugo'
- **mbĚla** 'niebla'

- VELARES:

- **sbto** 'cien'
- **zetĚ** 'nacido'
- **zima** 'invierno'

- LABIOVELARES:

- Sorda:
  - **cbto** 'alguno'
  - **kbto** 'alguna'
- Sonora:
  - **zēna** 'mujer'
  - **gōj** 'vivo'
- Aspirada:
  - **zēno** 'golpe'
  - **gōreti** 'quemar'